

Varenummer: 12859100030820  
Beskrivelse: KLEE-coil 859 100 030.820  
M3 Messing

## Mål

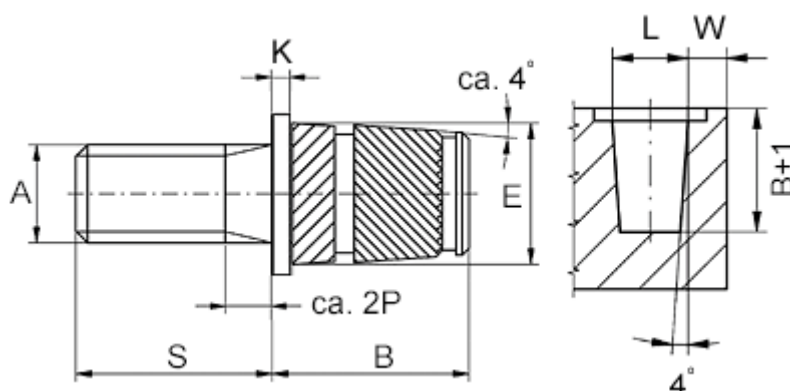

Anbefalet huldia. $W + 0,1$	= 4.4
Flangediameter E1	= 6.4
Flangehøjde K	= 0.6
Mindsteafstand til kant W	= 1.8
Monteringslængde B	= 6.1
Stiftlængde S	= 6
Udvendig diameter E	= 4.6
Udvendigt gevind A	= M3x0,5